

Fig.1

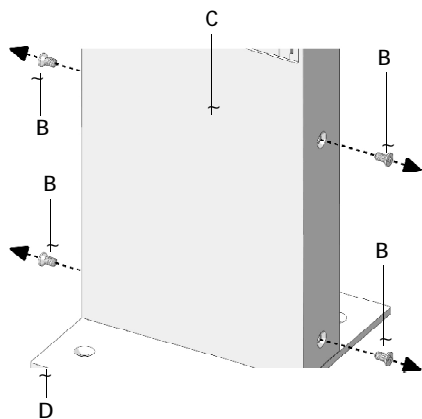

Fig.2

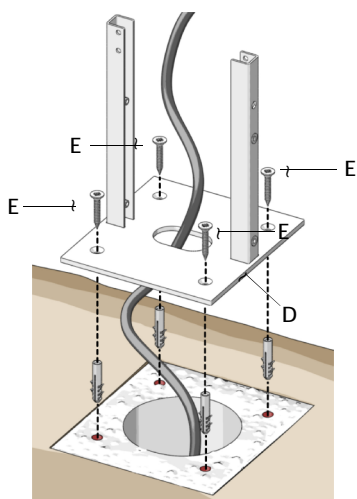

Fig.3

AVERTISSEMENTS (F)

Déconnecter la tension de réseau avant toute opération sur l'appareil. ARTEMIDE S.p.a. décline toute responsabilité pour les produits modifiés sans autorisation préalable.

N.B.: L'appareil doit être installé sur une base en béton A (fig.1). Ne pas positionner la base dans des zones soumises à la stagnation d'eau.

INSTRUCTIONS

Dévisser les quatre vis latérales B et séparer le poteau C de la base D (fig.2). Effectuer la coulée de béton dans la zone choisie.

NOTE (EN)

Prior to any work on the fixture always switch off the mains. ARTEMIDE S.p.a. does not shoulder any responsibilities for products which are modified without prior authorisation.

N.B.: The fixture must be installed on a concrete base A (fig.1). Do not place the base in areas subject to water stagnation.

INSTRUCTIONS

Unscrew the four side screws B and separate pole C from base D (fig.2). Make the concrete casting in the chosen area.

installing on the grass / installation sur l'herbe

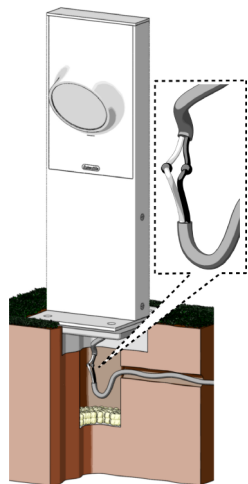

installing on concrete / installation sur béton

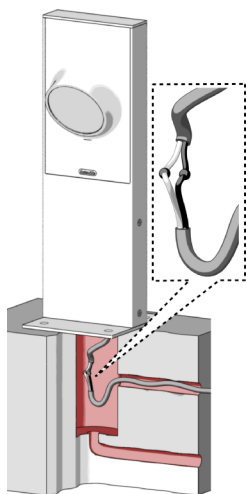

Fig.4

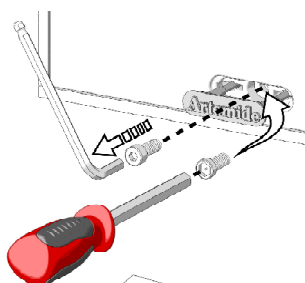

Fig.5

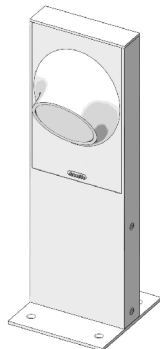

Fig.6

F

Brancher le câble blanc sortant du puits au câble blanc de l'appareil et le câble noir sortant du puits au câble noir de l'appareil.

En utilisant la base D comme gabarit, marquer la position des trous. Percer au moyen du foret approprié à la cheville à expansion choisie. Pour fixer la base D, utiliser les chevilles à expansion de type renforcé. Fixer la base D à l'aide des quatre vis E (fig.3).

Repositionner le poteau C sur la base D et le fixer à l'aide des quatre vis B.

NOTE: l'appareil est pourvu d'une vis anti-vandale Torx. Dans ce cas, il faut utiliser un équipement adéquat pour ce type de vis (fig.5).

EN

Make the electrical connection by connecting the white cable coming from the cable well to the white cable of the fixture and the black cable coming from the cable well to the black cable coming from the fixture.

By using base D as template mark the hole position. Drill by means of a drill bit having a section suitable for the expanding dowels chosen. To fix base D use reinforced expanding dowels. Fix base D by using the 4 screws E (fig.3).

Place pole C on base D and fix it by means of the four screws B.

NOTE: the fixture is provided with an anti-vandal Torx screw. In case, use a tool suitable for this kind of screw (fig.5).

Artemide se réserve d'apporter à n'importe quel moment toute modification technique et structurelle qu'on trouve nécessaire pour l'amélioration du produit. Artemide reserves the right to introduce all the technical and structural changes required for the improvement of the product.

Attention: la sécurité de l'appareil n'est garantie que si les instructions sont convenablement suivies. Il est donc nécessaire de les conserver.
Warning: this equipment is guaranteed only when used as indicated in these instructions. Therefore they should be kept for future reference.

En cas de réclamation, veuillez citer le numéro
In case of complaint, please quote number

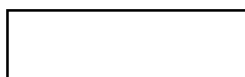

cod. Y503002011

Artemide[®]

Via Bergamo, 18
I-20010 Pregnana M.se (MI) - ITALIA
t. +39 02.935.18.1 f. +39 02.935.90.254-496
info@artemide.com
www.artemide.com
P. Iva IT 00846890150

